

Slide Door

Leaves

Manual de instalação



Instalação das roldanas

Interna

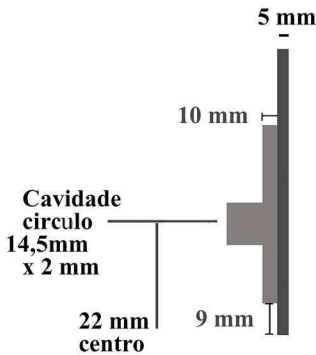

Externa

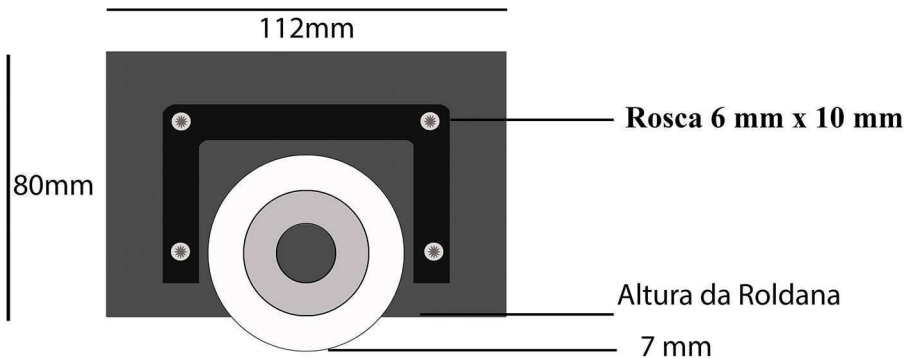

Paginar a roldana na borda do vidro

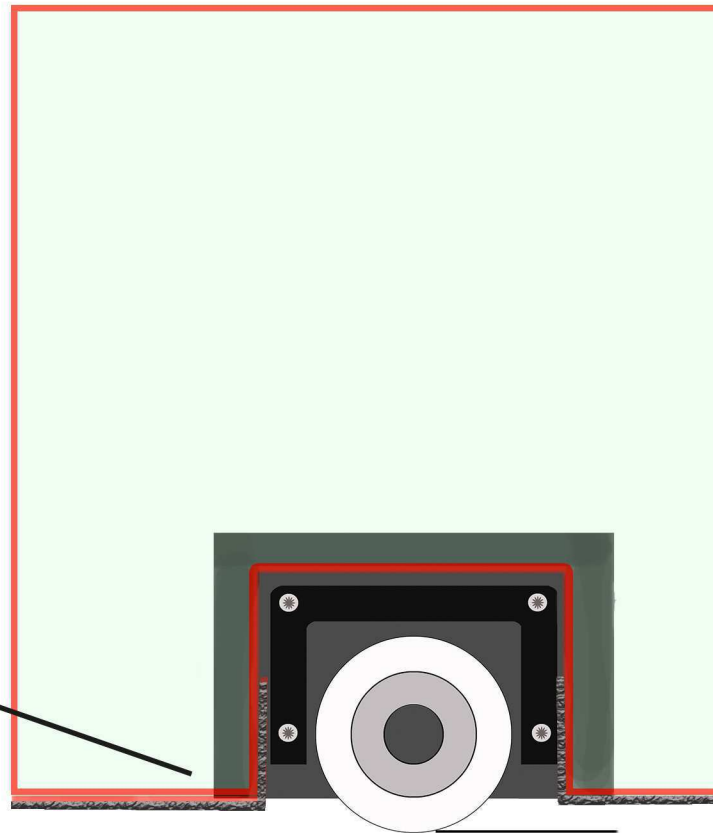

Colar escovinha na borda inferior do vidro



Trilho inferior

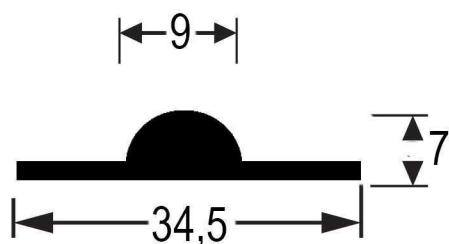

Trilho inferior de colar

Exemplo de instalação com rebaixo de 10mm



Exemplo de instalação sem rebaixo

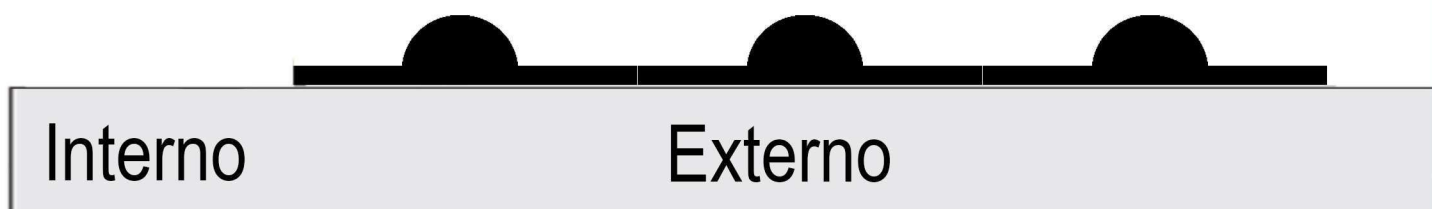

Colagem do transpasso

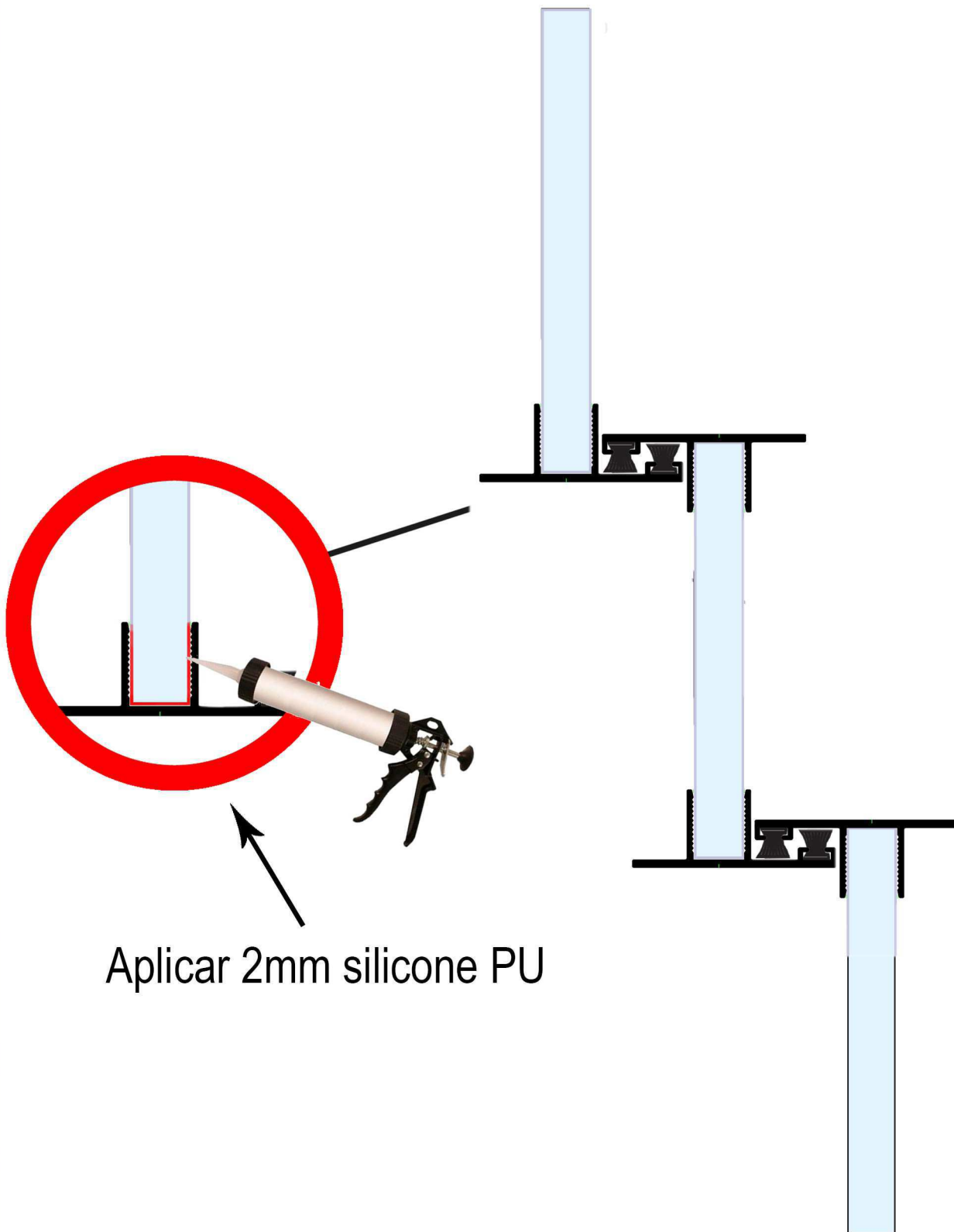

Aplicar 2mm silicone PU

Trilho superior

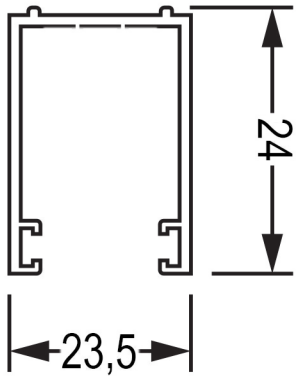

Trilho superior parafusado

Guia Única

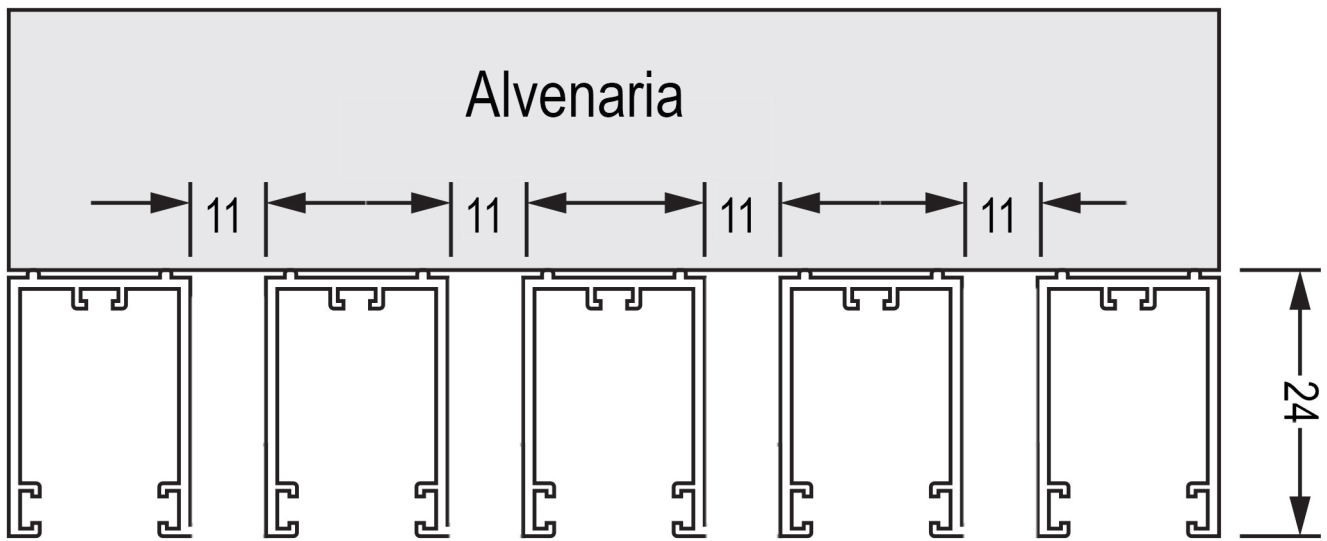

Instruções de Instalação

Antes de iniciar a instalação, confira se as medidas de altura e largura estão de acordo com o projeto.

Medir a soleira e a viga superior para verificar se o espaço é suficiente para a instalação

Instale o trilho superior e o inferior no plumo (Figura 1)

Se existir um desalinhamento entre a parte superior com a inferior, figura 2, 3,4)
A instalação deverá ser ajustada com auxílio de cantoneiras, tubos ou chapas.

Fig. 1

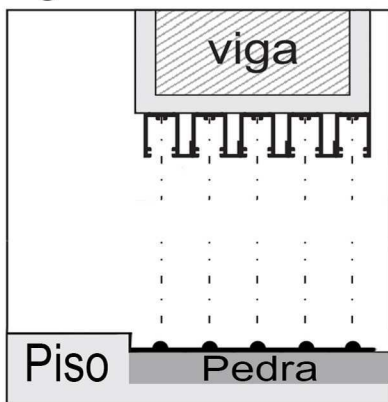

Fig. 2

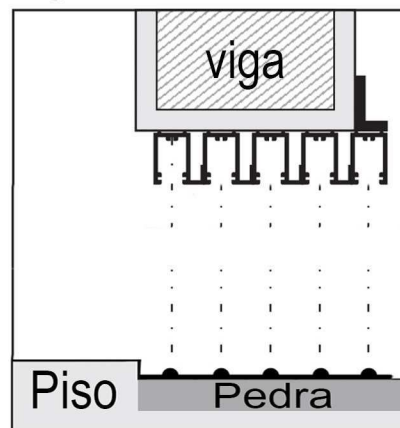

Fig. 3

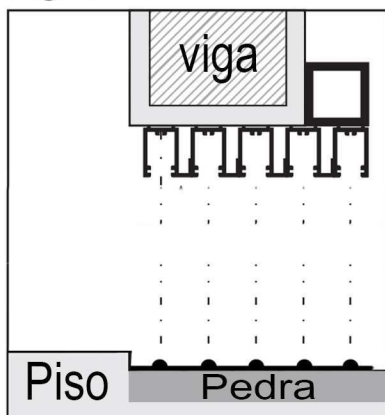
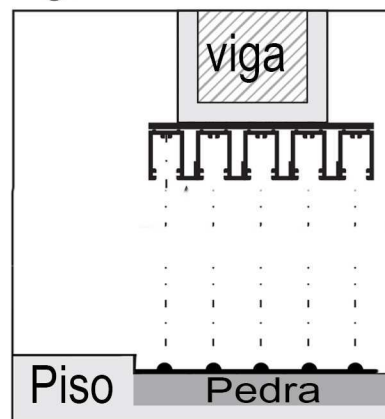

Fig. 4



Perfil lateral e contra fechadura

1 - Corte o perfil lateral na medida do vidro.



2 - Deslize ou encaixe a contra fechadura no trilho lateral.

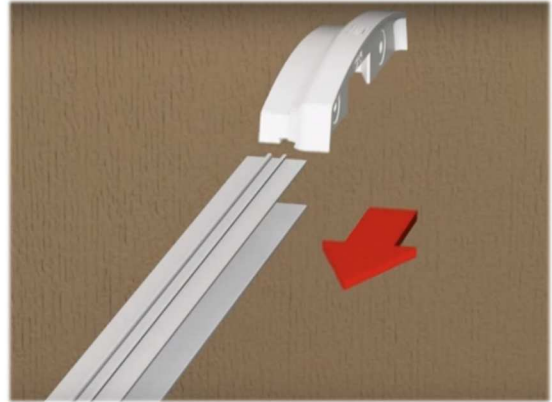

3 - Cole com silicone e parafuse na alvenaria.



4 - Deslizando, regule com a fechadura e aperte os parafusos.

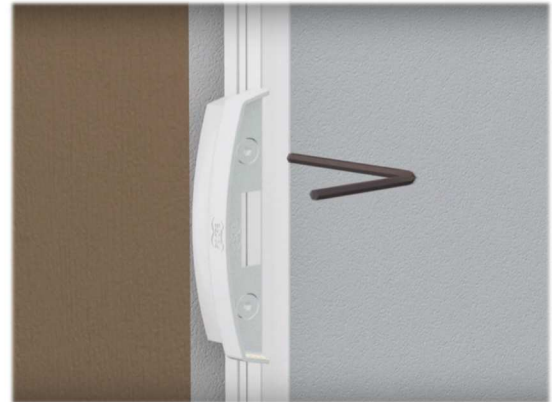

"Pronto" já está instalado, é só fechar.



Slide Door

Portas deslizantes

Recortes e furações

Folha com fechadura

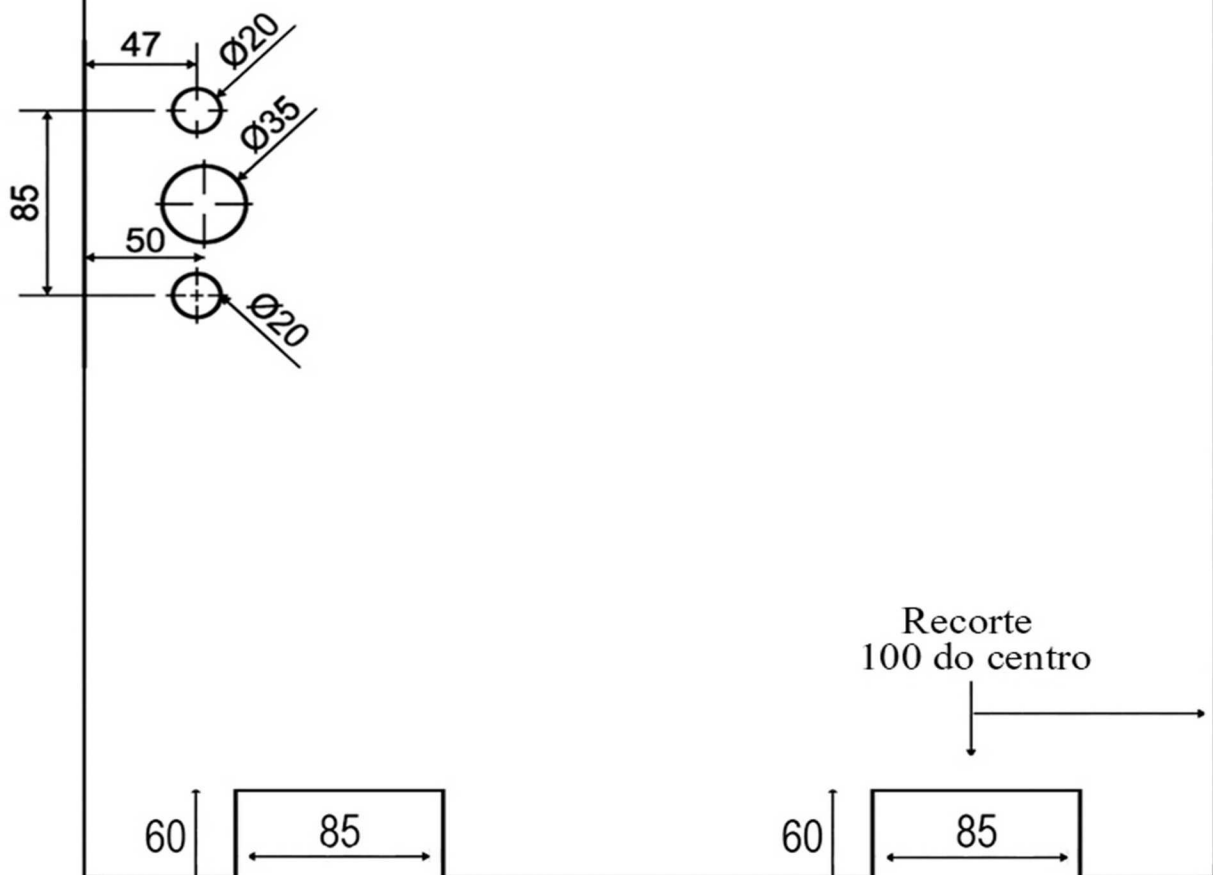

Obs. Se a abertura for central, usar a furação padrão da 3530 ou 1510x

Slide Door

Portas deslizantes

Recorte em mm
Folhas centrais de correr



Gabarito de desconto do vão com vidro fixo

Altura, do vão descontar 25mm nas folhas moveis

Altura, do vão descontar 20mm na folha fixa

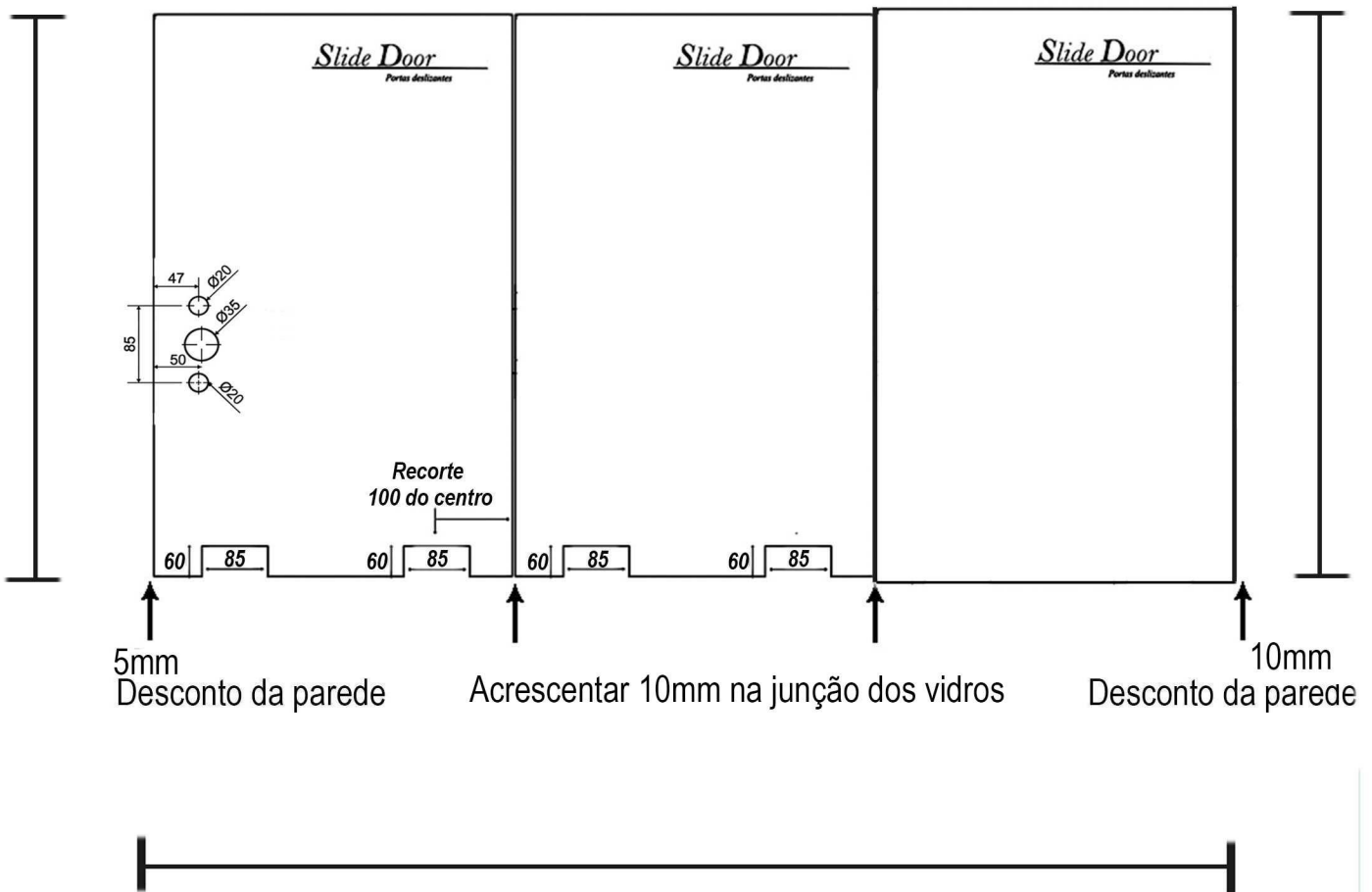

Largura, descontar 5mm do lado da fechadura e 10mm do lado fixo, depois acrescentar 10mm cada junção de vidro, depois dividir por quantidade de folhas.

Obs. sempre com a menor medida do vão

Gabarito de descontos do Vão

Altura, do vão descontar 25mm

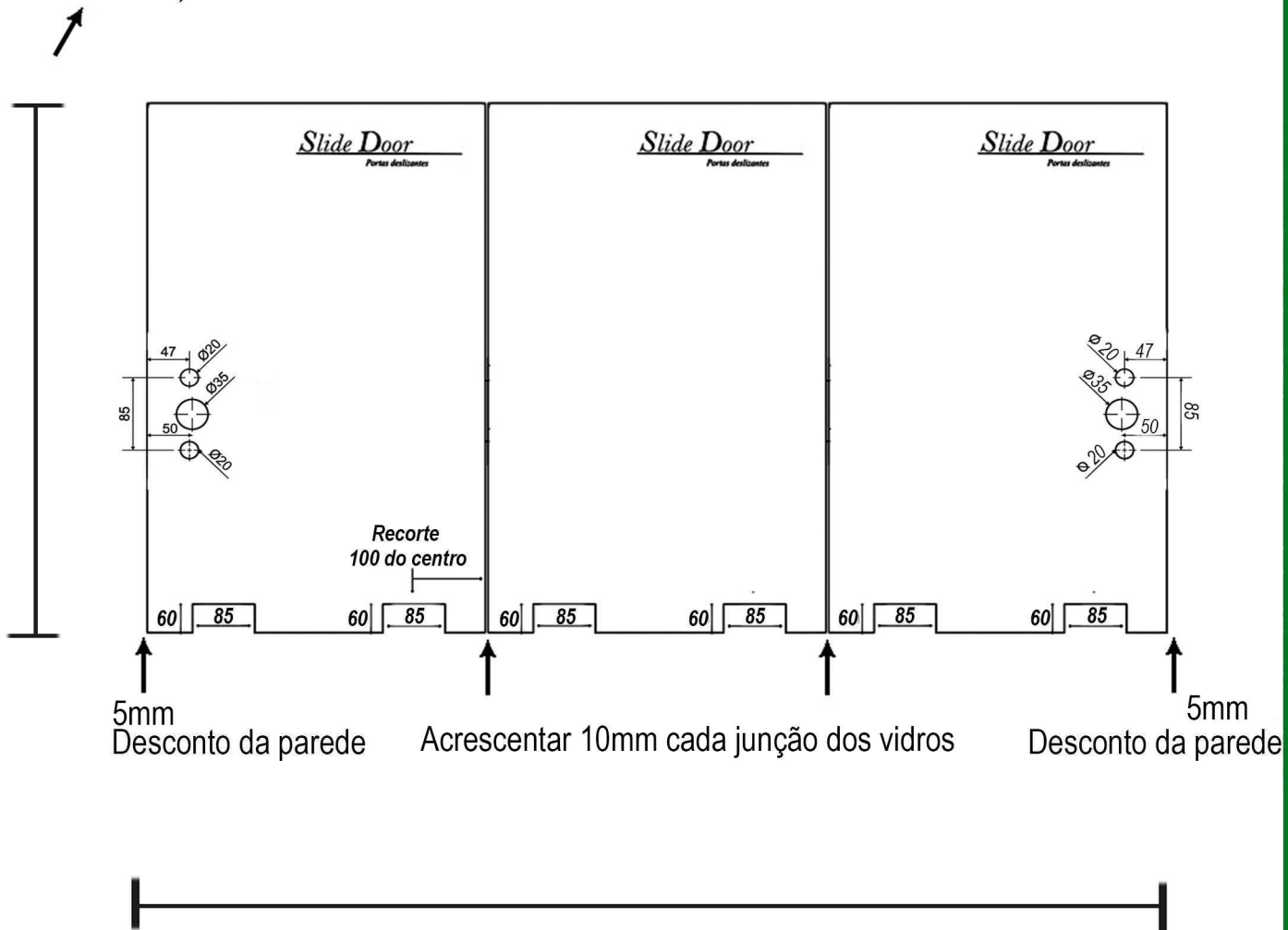

Largura, descontar 5mm cada lado do vão e depois acrescentar 10mm cada junção de vidro, depois dividir por quantidade de folhas.

Obs. sempre com a menor medida do vão

Descrição

O sistema **Slide Door** foi desenvolvido para facilitar a instalação, respeitando a qualidade, requinte e bom gosto.

As diferenças do **Slide Door**, estão no designer e principalmente nos trilhos inferiores, que não são embutidos. Os trilhos são simplesmente colados com silicone em qualquer superfície, de madeira, cerâmica, granito ou mármore, assim evitando o corte do piso, cortes incorretos, risco de quebra e poeiras.

Os trilhos inferiores possuem 7 mm de altura e forma arredondada, evitando tropeços e facilitando a passagem de cadeirantes.



Apenas colado no piso



Slide Door

Portas deslizantes